

FOX

- I** MANUALE D'USO RICEVITORE
AD AUTOAPPRENDIMENTO
- F** NOTICE D'INSTRUCTION RECEPTEUR
A AUTO-MEMORISATION
- E** MANUAL DE INSTRUCCIONES RECEPTOR
CON AUTOAPRENDIMIENTO
- GB** OPERATING HANDBOOK
FOR SELF-MEMORISING MODULAR REIVER
- D** BEDIENUNGSANLEITUNG EMPFÄNGER
MIT AUTOMATISCHER LERNFÄHIGKEIT
- NL** GEBRUIKERSHANDLEIDING ONTVANGER
MET EEN AUTOMATISCHE "LEERFUNCTIE"

I	ITALIANO	pag.	6
F	FRANÇAIS	pag.	14
E	ESPAÑOL	pag.	22
GB	ENGLISH	pag.	30
D	DEUTSCH	pag.	38
NL	NEDERLANDS	pag.	46

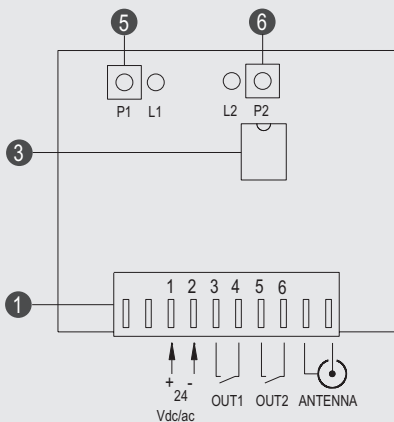

Fig. 1 / Abb.1

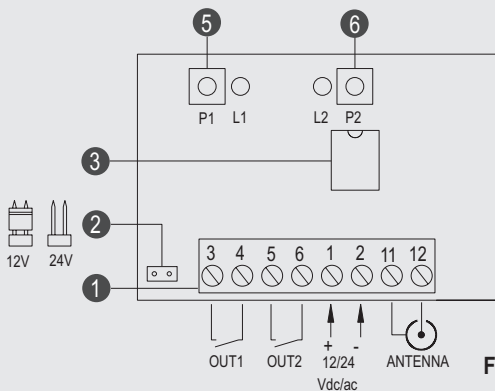

Fig. 2 / Abb.2

I

F

E

GB

D

NL

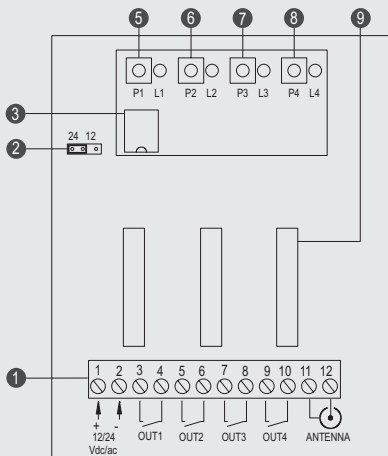

Fig. 3 / Abb.3

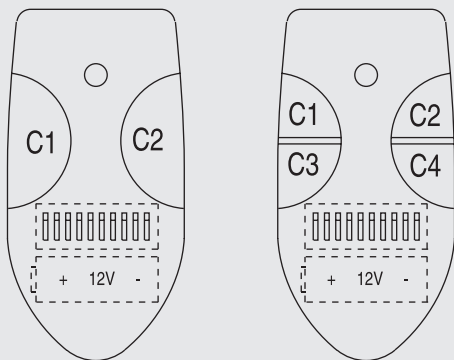

Fig. 4 / Abb.4

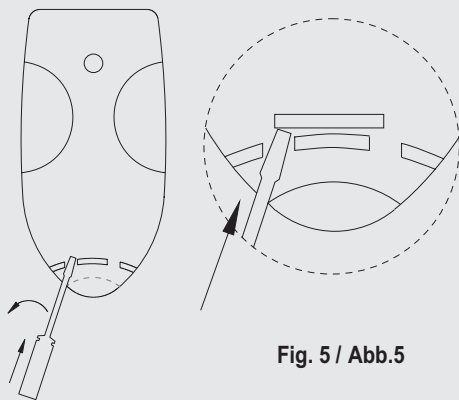

Fig. 5 / Abb.5

MODELLI

La serie **FOX** è composta da:

Trasmittitori:

FOX2	Trasmittitore a 2 canali
FOX4	Trasmittitore a 4 canali

Ricevitori:

FOX SR1	Ricevitore ad innesto, 1 canale per centraline Telcoma
FOX SR2	Ricevitore ad innesto, 2 canali per centraline Telcoma
FOX RB1	Ricevitore mini a morsettiera, 1 canale
FOX RB2	Ricevitore mini a morsettiera, 2 canali
FOX R4	Ricevitore modulare a morsettiera, 4 canali

CARATTERISTICHE

I ricevitori sono del tipo ad autoapprendimento e le uscite dei ricevitori sono a relè con contatto pulito.

Nei trasmettitori della serie FOX il codice deve essere impostato manualmente, mediante il dip-switch a 10 vie, che si trova al suo interno (Fig.4).

DESCRIZIONE GENERALE

- Fig. 1** Ricevitore ad innesto FOX SR
Fig. 2 Ricevitore mini FOX RB
Fig. 3 Ricevitore modulare FOX R4
Fig. 4 Trasmettitori FOX 2 e FOX 4
Fig. 5 Apertura telecomando FOX

1. Connettore per i collegamenti esterni
 - 1-2 Alimentazione
 - 3-4 Uscita relè 1
 - 5-6 Uscita relè 2
 - 7-8 Uscita relè 3
 - 9-10 Uscita relè 4
 - 11-12 Antenna
2. Ponticello per la selezione dell'alimentazione
3. Memoria
5. Pulsante P1 e led L1
6. Pulsante P2 e led L2
7. Pulsante P3 e led L3
8. Pulsante P4 e led L4
9. Connettori per l'inserimento di moduli relè.
10. Connettore antenna

DATI TECNICI RICEVITORI	u.m.	
Alimentazione FOX SR	Vdc/Vac	24
Alimentazione FOX RB e FOX R4	Vdc/Vac	12/24
Consumo a riposo a 24 Vdc	mA	50
Corrente max contatti relè	A	0,5
Tensione massima contatti relè	Vac	24
Temperatura di funzionamento	°C	-20+60
Memorizzazione codici con 24LC04		255
Memorizzazione codici con 24LC16		1023

DATI TECNICI TRASMETTITORI	u.m.	FOX
Alimentazione con batteria tipo	V	12 (GP23A)
Consumo in trasmissione	mA	40
Frequenza	MHz	40,665
Stabilità	KHz	+/- 0,6
Potenza irradiata	µW	40
Temperatura di funzionamento	°C	-10+55
Numero combinazioni del codice		1024

PROGRAMMAZIONE STANDARD

Per eseguire una facile e corretta programmazione è indispensabile seguire passo per passo le seguenti istruzioni:

1. Operazioni preliminari

- Impostare nei telecomandi FOX un codice a piacere.
- Collegare sul ricevitore un'antenna accordata al morsetto relativo all'antenna, in alternativa, diminuendo le caratteristiche del ricevitore, può essere collegato uno spezzone di filo lungo 20 cm.
- Una volta inserito il ricevitore nella centralina oppure effettuato i collegamenti necessari nella morsettiera, dare alimentazione.
- Appena viene data l'alimentazione il ricevitore compie un test interno accendendo per 3 secondi il led L2.

2. Autoapprendimento

- Premere per un'attimo il tasto P1, il led relativo emetterà una serie di 5 lampeggi
- Entro questo periodo trasmettere con il telecomando che si vuole utilizzare.
- L'accensione fissa del led per circa 3 secondi indica che il codice è stato appreso con successo.
- Il led riprende a lampeggiare aspettando un nuovo telecomando da memorizzare, se dopo altri 5 lampeggi non ne riceve nessuno, il ricevitore esce automaticamente dalla fase di programmazione.



Il nostro trasmettitore e ricevitore sono già funzionanti!

- Seguire la stessa procedura anche per gli altri tasti P.

3. Significato dei lampeggi dei led

- L2 acceso per 3 secondi: è appena stata data alimentazione al ricevitore.
- Breve lampeggio di un led: è stato trasmesso con un telecomando correttamente memorizzato e si attiva il rispettivo relè.

- Lampeggio contemporaneo di tutti i led: In fase di programmazione indica che stiamo memorizzando un trasmettitore già abilitato
- Lampeggio alternato dei led: In fase di programmazione indica che la memoria è piena.

PROGRAMMAZIONE AVANZATA

È possibile cambiare il modo di funzionamento nelle uscite relè dei ricevitori, in modo da renderli versatili a più impieghi.

Attenzione! Non eseguire le opzioni riportate in questo capitolo nel pulsante P1 del ricevitore FOX SR.

1. Uscita passo-passo.

- In fase di programmazione, premere 2 volte il tasto P anziché una volta sola come descritto nel capitolo "Programmazione Standard".
- Il led L relativo al pulsante premuto emetterà 5 serie di 2 lampeggi.
- Durante questa fase trasmettere con un telecomando.
- L'accensione fissa per qualche istante del led L indica che l'apprendimento è avvenuto con successo. In questo momento l'uscita relativa al tasto P è diventata passo-passo. L'uscita non ha ritenuta magnetica, pertanto se manca l'alimentazione ed il relé era attivato, questo si disattiva.

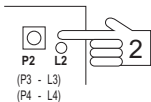

2. Uscita timer.

- In fase di programmazione, premere 3 volte il tasto P.
- Il led L relativo al pulsante premuto emetterà 5 serie di 3 lampeggi.
- Durante questa fase trasmettere con un telecomando.
- L'accensione fissa per qualche istante del led L indica che l'apprendimento è avvenuto con successo. In questo momento l'uscita relativa al tasto P è diventata timer. Il tempo del timer non è regolabile ma è fissato in circa 30 secondi.

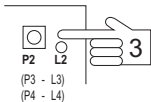

3. Cancellazione codice.

Con questa operazione possiamo cancellare uno o più codici dalla memoria del ricevitore.

- In fase di programmazione, premere 4 volte il tasto P.
- Il led L relativo al pulsante premuto emetterà 5 serie di 4 lampeggi.
- Durante questa fase trasmettere con il telecomando che si vuole cancellare. L'accensione fissa per qualche istante del led L indica che la cancellazione è avvenuta con successo.

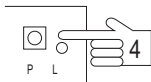

4. Cancellazione di tutti i codici (reset)

Eseguendo il reset, si cancella completamente la memoria del ricevitore.

- Premere per almeno 10 secondi il tasto P1 oppure P2 finché i led dei pulsanti non si accendono contemporaneamente.

Dopo alcuni secondi tutti i led si spengono indicando l'avvenuta cancellazione.

- Riferire la procedura di apprendimento.

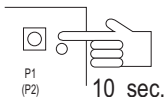

ANTENNA

Per migliorare la ricezione e la portata dei telecomandi, si consiglia l'installazione di un'apposita antenna.

Per sfruttare appieno le sue prestazioni, l'antenna va fissata nel punto più alto possibile su supporti metallici di un certo sviluppo, come grondaie, ringhiere, etc, ma non a loro ridosso.

Come cavo di collegamento tra l'antenna e ricevitore, si consiglia un cavo impedenza caratteristica di 50 ohm (es.RG58).

Tale cavo è bene che non superi i 10 metri di lunghezza.

RACCOMANDAZIONI FINALI

1. Effettuare i cablaggi o le modifiche ai collegamenti, non prima di aver tolto l'alimentazione.
2. In caso di installazioni all'esterno, il ricevitore va adeguatamente protetto in funzione alle reali condizioni ambientali.
3. La richiesta di memorie del tipo 24LC04 o 24LC16 deve essere sempre fatta specificando chiaramente (per ricevitori serie TANGO SW).
4. In caso di diminuita portata del trasmettitore sostituire la batteria con una di uguali caratteristiche.

**** La non osservanza delle suddette istruzioni, può pregiudicare il buon funzionamento dell'apparecchiatura.**

La ditta TELCOMA S.r.l. declina ogni responsabilità per eventuali malfunzionamenti e/o danni derivanti dalla loro inosservanza.

La ditta TELCOMA S.r.l. si riserva la facoltà insindacabile di apportare, in qualsiasi momento, le modifiche che si rendessero necessarie ai fini di un miglioramento estetico e/o funzionale.

GARANZIA

La presente garanzia copre gli eventuali guasti e/o anomalie dovuti a difetti e/o vizi di fabbricazione.

La garanzia decade automaticamente in caso di manomissione o errato utilizzo del prodotto.

Durante il periodo di garanzia la ditta TELCOMA S.r.l. Si impegna a riparare e/o sostituire le parti difettate e non manomesse.

Restano ad intero ed esclusivo carico del cliente il diritto di chiamata, nonché le spese di rimozione, imballo e trasporto del prodotto per la riparazione o la sostituzione.

DICHIARAZIONI DI CONFORMITÀ CE

Secondo la direttiva 1999/5/CE (R&TTE)

Con la presente TELCOMA Srl dichiara che i prodotti della serie FOX sono conformi ai requisiti essenziali ed altre disposizioni pertinenti stabilite dalla direttiva 1999/5/CE.

SMALTIMENTO

Questo prodotto è formato da vari componenti che potrebbero a loro volta contenere sostanze inquinanti. Non disperdere nell'ambiente!

Informarsi sul sistema di riciclaggio o smaltimento del prodotto attenendosi alle norme di legge vigenti a livello locale.



MODELES

La série **FOX** est composé de:

Emetteurs:

FOX2	Emetteur à 2 canaux
FOX4	Emetteur à 4 canaux

Récepteurs:

FOX SR1	Récepteur embrochable, 1 canal, pour centrale Telcoma
FOX SR2	Récepteur embrochable, 2 canaux, pour centrale Telcoma
FOX RB1	Mini récepteur à serre-câble, 1 canal
FOX RB2	Mini récepteur à serre-câble, 2 canaux
FOX R4	Récepteur modulaire à serre-câble, 4 canaux

CARACTERISTIQUES

Les récepteurs sont du type à auto-mémorisation et les sorties des récepteurs sont à relais à contact net.

Sur les émetteurs de la série FOX le code doit être enregistré manuellement, à l'aide du dip-switch à 10 voies qu'ils contiennent (Fig.4).

DESCRIPTION GENERALE

Fig. 1 Récepteur embrochable FOX SR

Fig. 2 Mini récepteur FOX RB

Fig. 3 Récepteur modulaire FOX R4

Fig. 4 Emetteurs FOX 2 et FOX 4

Fig. 5 Ouverture radiocommande FOX

1. Connecteur pour raccordements extérieurs

1-2 Alimentation

3-4 Sortie relais 1

5-6 Sortie relais 2

7-8 Sortie relais 3

9-10 Sortie relais 4

11-12 Antenne

2. Cavalier pour la sélection de l'alimentation

3. Mémoire

5. Bouton-poussoir P1 et led L1

6. Bouton-poussoir P2 et led L2

7. Bouton-poussoir P3 et led L3

8. Bouton-poussoir P4 et led L4

9. Connecteurs pour l'introduction de modules relais

10. Connecteur antenne

DONNEES TECHNIQUES RECEPTEURS	u.m.	
Alimentation FOX SR	Vdc/Vac	24
Alimentation FOX RB et FOX R4	Vdc/Vac	12/24
Consommation au repos à 24 Vdc	mA	50
Courant max contacts relais	A	0,5
Tension max contacts relais	Vac	24
Température de fonctionnement	°C	-20+60
Mémorisation codes avec 24LC04		255
Mémorisation codes avec 24LC16		1023

DONNES TECHNIQUES EMETTEURS	u.m.	FOX
Alimentation avec batterie type GP 23A	V	12 (GP23A)
Consommation en émission	mA	40
Fréquence	MHz	40,665
Stabilité	KHz	+/-0,6
Puissance irradiée	μW	40
Température de fonctionnement	°C	-10+55
Nombre de combinaisons de code		1024

PROGRAMMATION STANDARD

Il est indispensable, pour effectuer une programmation correcte, de suivre pas à pas les instructions suivantes.

1. Opérations préliminaires

- Il est possible de modifier le mode de fonctionnement des sorties relais des récepteurs de manière à en multiplier les fonctions.
- Connecter sur le récepteur une antenne accordée à la borne correspondant à l'antenne. Il est également possible, en diminuant les caractéristiques du récepteur, de connecter un morceau de fil d'une longueur d'environ 20 cm.
- Alimenter l'appareil lorsque le récepteur a été introduit dans la centrale ou que les connexions nécessaires ont été effectuées dans le serre-câble.
- Le récepteur effectue, dès qu'il est alimenté, un test interne en allumant pendant 3 secondes le led L 2.

2. Auto-mémorisation

- Le fait d'appuyer un instant sur la touche P1 amène le led correspondant à émettre une série de 5 clignotements.
- Emettre durant cette phase avec la télécommande radio que l'on désire utiliser.
- L'allumage fixe pendant environ 3 secondes indique que le code a été bien appris.
- Immédiatement après le led se remettra à clignoter en attendant de mémoriser une nouvelle télécommande; si après 5 autres clignotements il n'en reçoit aucune, le récepteur sortira automatiquement de la programmation.

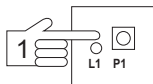

Nos émetteurs et récepteurs sont déjà opérationnels!

- Suivre la même procédure pour les autres touches P.

3. Signification des clignotements des led

- L 2 allumé pendant 3 secondes: dès que le récepteur est alimenté.
- Bref clignotement d'un led: La transmission a été effectuée avec une radiocommande correctement mémorisée, le relais correspondant est activé.

- Clignotement simultané de tous les led: Cela indique, en phase de programmation, que nous sommes en train de mémoriser un émetteur déjà habilité.
- Clignotement alterné des led: Cela indique, en phase de programmation, que la mémoire est pleine.

PROGRAMMATION AVANCEE

Il est possible de modifier le mode de fonctionnement des sorties relais des récepteurs de manière à en multiplier les fonctions.

Attention: Ne pas effectuer les options reportées dans ce chapitre sur le bouton-poussoir P1 du récepteur FOX SR.

1. Sortie pas à pas.

- En phase de programmation appuyer deux fois sur la touche P2 à la place d'une, comme indiqué au paragraphe 2 du chapitre "Programmation standard".
- Le led correspondant au bouton-poussoir pressé émettra 5 séries de deux clignotements.
- Durant cette phase émettre avec une télécommande radio.
- L'allumage fixe pendant quelques instants du led signale que la mémorisation a bien été effectuée. La sortie de P2 est alors devenue pas à pas. La sortie n'a pas de tenue magnétique et donc le relais, s'il est activé, sera désactivé en cas de coupure de courant.

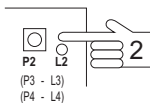

2. Sortie timer.

- En phase de programmation appuyer trois fois sur la touche P2.
- Le led correspondant au bouton-poussoir pressé émettra 5 séries de trois clignotements.
- Durant cette phase émettre avec une télécommande radio.
- L'allumage fixe pendant quelques instants du led signale que la mémorisation a bien été effectuée. La sortie de P2 est alors devenue timer. Le temps

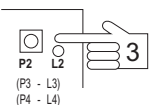

Du timer n'est pas réglable mais est fixé sur trente secondes environ.

3. Annulation code.

Cette opération permet d'effacer un ou plusieurs codes de la mémoire du récepteur.

- En phase de programmation, appuyer 4 fois sur la touche P1 ou P2.
- Le led correspondant au bouton poussoir pressé émettra 5 séries de quatre eclignotements.
- Durant cette phase émettre avec la télécommande radio que l'on désire effacer. L'allumage fixe pendant quelques instants du led signale que l'annulation a bien été effectuée.

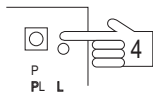

4. Effacement de tous les codes (réinitialisation).

Si une réinitialisation est effectuée, toute la mémoire du récepteur est effacée.

- Presser pendant au moins 10 secondes la touche P1 ou P2 jusqu'à ce que tous les led des boutons-poussoirs s'allument en même temps. Après quelques secondes, tous les led s'éteignent en indiquant que l'effacement a été effectué.
- Recommencer la procédure de mémorisation.

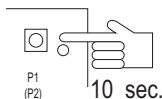

ANTENNE

L'installation d'antennes spéciales est conseillée pour améliorer la réception ainsi que la portée des télécommandes radio.

Pour donner le maximum de sa capacité, l'antenne doit être fixée le plus haut possible à des supports métalliques assez importants comme des gouttières, des balustrades, etc. Mais sans y être toutefois adossée.

Il est conseillé d'utiliser comme câble de raccordement entre récepteur et antenne un câble présentant une impédance caractéristique de 50 ohm (ex.RG58). Ce câble ne doit pas dépasser 10 mètres de longueur.

RACCOMANDATIONS FINALES

1. N'effectuer de câblages ou de modifications de raccordements que lorsque la centrale est éteinte.
2. Dans le cas d'installations à l'extérieur, le récepteur doit être protégé en fonction des conditions climatiques existantes.
3. La demande de mémoires de type 24LC04 ou 24LC16 doit toujours être faite en spécifiant clairement (pour récepteurs série FOX).
4. En présence de baisse de portée d'un émetteur, remplacer la batterie par une autre présentant les mêmes caractéristiques

**** La non-observation de ces instructions peut entraver le bon fonctionnement de l'appareil.**

L'entreprise TELCOMA s.r.l décline toute responsabilité dans le cas de mauvais fonctionnement et/ou dommages dûs à une utilisation incorrecte du produit.**

GARANTIE

L'entreprise TELCOMA srl se réserve le droit absolu d'apporter à tout moment à ses produits des modifications visant à les améliorer d'un point de vue esthétique et/ou fonctionnel.

Cette garantie couvre les éventuelles pannes et/ou anomalies dues à des défauts et/ou vis de fabrication.

La garantie s'annule automatiquement dans le cas de manipulation ou d'utilisation incorrecte du produit.

Pendant la période de garantie, l'entreprise TELCOMA srl. s'engage à réparer et/ou remplacer les pièces défectueuses et non manipulées.

Restent à la charge totale et exclusive du client l'appel téléphonique ainsi que les frais d'enlèvement, emballage et transport du produit dans le cas de réparation ou de remplacement.

DICHIARAZIONI DI CONFORMITÀ CE

Secondo la direttiva 1999/5/CE

Par la présente TELCOMA Srl déclare que l'appareil FOX sont conformes aux exigences essentielles et aux autres dispositions pertinentes de la Directive 1999/5/CE.

ELIMINATION

Ce produit est constitué de divers composants qui pourraient à leur tour contenir des substances polluantes. Ne pas laisser ce produit gagner l'environnement.

S'informer sur le système de recyclage ou d'élimination du produit conformément aux dispositions légales en vigueur à un niveau local.



MODELOS

La serie **FOX** está compuesta de:

Transmisores:

FOX 2: Transmisor de 2 canales

FOX 4: Transmisor de 4 canales

Receptores:

FOXSR1: Receptor de acoplamiento, 1 canal, para cuadros de mandos
Telcoma

FOXSR2: Receptor de acoplamiento, 2 canales, para cuadros de mandos
Telcoma

FOXRB1: Receptor mini con tablero de bornes, 1 canal

FOXRB2: Receptor mini con tablero de bornes, 2 canales

FOXR4: Receptor modular con tablero de bornes, 4 canales

CARACTERISTICAS

Los receptores están dotados de la función de autoaprendizaje y las salidas de los receptores están provistas de relé con contacto limpio.

En los transmisores de la serie FOX, el código debe configurarse manualmente, mediante el dip-switch de 10 vías que se encuentra en su interior (Fig.4).

DESCRIPCION GENERAL

- Fig. 1** Receptor de acoplamiento FOX SR
Fig. 2 Receptor mini FOX RB
Fig. 3 Receptor modular FOX R4
Fig. 4 Transmisores FOX 2 e FOX 4
Fig. 5 Apertura con mando a distancia FOX

1. Conector para las conexiones externas

- 1-2 Alimentación
- 3-4 Salida relé 1
- 5-6 Salida relé 2
- 7-8 Salida relé 3
- 9-10 Salida relé 4
- 11-12 Antena

2. Puente de conexión para la selección de la alimentación**3. Memoria****5. Botón P1 y led L1****6. Botón P2 y led L2****7. Botón P3 y led L3****8. Botón P4 y led L4****9. Conectores para la inserción de módulos relé****10. Conector antena**

DATOS TECNICOS DE LOS RECEPTORES	u.m.	
Alimentación FOX SR	Vdc/Vac	24
Alimentación FOX RB y FOX R4	Vdc/Vac	12/24
Consumo en posición de reposo a 24 Vdc	mA	50
Corriente màx. contactos relè	A	0,5
Tensión màx. contactos relè	Vac	24
Temperatura de funcionamiento	°C	-20+60
Memorización códigos con 24LC04		255
Memorización códigos con 24LC16		1023

DATOS TECNICOS DE LOS TRANSMISORES	u.m.	FOX
Alimentación con batería tipo GP 23A	V	12 (GP23A)
Consumo en transmisión	mA	40
Frecuencia	MHz	40,665
Estabilidad	KHz	+/-0,6
Potencia emitada	µW	40
Temperatura de funcionamiento	°C	-10+55
Número de combinaciones		1024

PROGRAMACION ESTANDAR

Para realizar una programación correcta y fácil es indispensable seguir paso a paso las siguientes instrucciones.

1. Operaciones preliminares.

- En los mandos a distancia FOX, hay que configurar un código a placer.
- Conectar, en el receptor, una antena sintonizada al borne correspondiente a la antena; en alternativa, disminuyendo las características del receptor, se puede conectar un trozo de hilo de 20 cm de longitud.
- Una vez insertado el receptor en el cuadro demandas o bien una vez efectuadas las conexiones necesarias en el tablero de bornes, hay que dar alimentación.
- Tan pronto como se da la alimentación, el receptor efectúa un test interno encendiendo durante 3 segundos el led L2.

2. Autoaprendizaje.

- Presionando por un instante la tecla P1 la señal relativa emitirá una serie de cinco centelleos.
- Durante este lapso temporal transmitir el código predispuerto con el mando a distancia que se desea plantear.
- El encendido con luz fija por tres segundos de la señal indica que el código fue aprendido positivamente.
- Inmediatamente después la señal vuelve a emitir luz intermitente esperando la transmisión de una nuevo código; si después de cinco centelleos no recibe ninguno, el receptor abandona automáticamente la fase de programación.

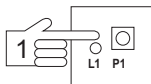

¡Nuestro transmisor y nuestro receptor ya están enfunción!

- Hay que seguir el mismo procedimiento para las otras teclas P.

3. Significado de los centelleos de los leds.

- L2 encendido durante 3 segundos: Se acaba de dar alimentación al receptor.

- Breve centelleo de un led: Se ha llevado a cabo una transmisión con un mando a distancia correctamente memorizado y se ha activado el relé correspondiente.
- Centelleo simultáneo de todos los leds: En fase de programación, indica que se está memorizando un transmisor ya habilitado.
- Centelleo alternado de los leds: En fase de programación, indica que la memoria está llena.

PROGRAMACION AVANZADA

Es posible cambiar el modo de funcionamiento en las salidas con relé de los receptores, para hacer los adecuados a más usos.

¡Atención! Las opciones indicadas en este capítulo no deben configurarse en el botón P1 del receptor FOX SR.

1. Salida paso-paso.

- En fase de programación presionar dos veces la tecla P2 en vez de una sola como descrito en el parágrafo 2c del capítulo "Programación estándar".
- La señal relativa a la tecla presionada emitirá 5 series de dos centelleos.
- Durante esta fase transmitir con un transmisor. El encendido fijo por algunos instantes de la señal indica que el aprendizaje se ejecutó positivamente.
- A partir de este momento la salida de P2 se convirtió en paso-paso. La salida no posee retención magnética, por lo tanto si falta la alimentación y el relé estaba activado, se desactiva.

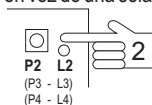

2. Salida temporizador.

- En fase de programación presionar tres veces la tecla P2.
- La señal relativa a la tecla presionada emitirá 5 series de tres centelleos.

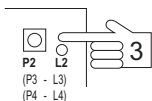

- Durante esta fase transmitir la clave planteada con un mando a distancia.
- El encendido fijo por algunos instantes de la señal indica que el aprendizaje se ejecutó positivamente. A partir de este momento la salida de P2 se convirtió en temporizador. El tiempo del temporizador no es regulable y está fijado en aprox. 30 segundos.

3. Borrado códigos.

Con esta operación se pueden borrar uno o más códigos de la memoria del receptor.

- En fase de programación presionar cuatro veces la tecla P1 o P2.
- La señal relativa a la tecla presionada emitirá 5 series de cuatro centelleos.
- Durante esta fase transmitir el código que se desea borrar con un mando a distancia. El encendido fijo por algunos instantes de la señal indica que la operación se ejecutó positivamente.

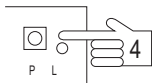

4. Cancelación de todos los códigos (reset).

Al efectuar el reset, se cancela completamente la memoria del receptor. Hay que realizar lo siguiente:

- Pulsar, durante al menos 10 segundos, la tecla P1 o P2 hasta que los leds de los botones se enciendan a la vez. Al cabo de algunos segundos, todos los leds se apagan, señalando la efectiva cancelación.
- Repetir el procedimiento de aprendizaje.

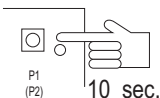

ANTENA

Para mejorar la recepción y la capacidad de los radio mandos se recomienda la instalación de una antena apropiada. Para aprovechar plenamente sus prestaciones, la antena debe ser fijada en el punto más alto posible, sobre soportes metálicos con buen desarrollo; como por ejemplo canales de tejado, barandas ,etc.; Pero no al costado de los mismos. Como cable de conexión entre la antena y el receptor se aconseja un cable con impedancia característica de 50 OHM (p.ej. Rg58). Conviene que el mismo no supere los 10 metros de longitud.

RECOMENDACIONES FINALES

1. Los cableados o las modificaciones de las conexiones no deben efectuarse nunca antes de haber cortado la alimentación.
2. En caso de instalaciones en el exterior, el receptor debe protegerse de manera adecuada en función de las reales condiciones atmosféricas locales.
3. La solicitud de memorias del tipo 24LC04 o 24LC16 se tiene que hacer siempre especificando claramente: para receptores de la serie FOX.
4. En caso de disminución de capacidad de flujo de un transmisor, sustituir la pila con otra de iguales características.

****La inobservancia de las instrucciones antes citadas pueden comprometer el buen funcionamiento del aparato.**

La empresa TELCOMA s.r.l. declina cualquier responsabilidad ante eventuales desperfectos, errores defuncionamiento y/o daños derivados por su inobservancia.**

La empresa TELCOMA s.r.l. se reserva la facultad incensurable de introducir en cualquier momento las variaciones que considere necesarias con el objetivo de un mejoramiento estético y/o funcional del producto.

GARANTÍA

La presente garantía cubre eventuales desperfectos y/o anomalías debidos avicios y/o defectos de fabricación.

La garantía vence automáticamente en caso de apertura abusiva o uso errado del producto. Durante el período de garantía, la empresa TELCOMA s.r.l. se compromete a reparar y/o sustituir las partes defectuosas y que no hayan sido abiertas abusivamene.

Quedan a entero y exclusivo cargo del Cliente el derecho de llamada, como así también los gastos de extracción, embalaje y transporte para la reparación o sustitución.

DICHIARAZIONI DI CONFORMITÀ CE

Secondo la direttiva 1999/5/CE (R&TTE)

Por medio de la presente TELCOMA Srl declara que el producto FOX cumple con los requisitos esenciales y cualesquiera otras disposiciones aplicables o exigibles de la Directiva 1999/5/CE.

ELIMINACION

Este producto está constituido por varios componentes que podrían, a su vez, contener sustancias contaminantes. ¡No los vierta en el medio ambiente!

Infórmese sobre el sistema de reciclaje o eliminación del producto con arreglo a las leyes vigentes en ámbito local.



MODELS

The **FOX** range comprise:

Transmitters:

FOX2	:	2-channel transmitter
FOX4	:	4-channel transmitter

Receivers:

FOX SR1	:	1-channel plug-in receiver for Telcoma control units
FOX SR2	:	2-channel plug-in receiver for Telcoma control units
FOX RB1	:	Mini 1-channel receiver with terminal board
FOX RB2	:	Mini 2-channel receiver with terminal board
FOX R4	:	Modular 4-channel receiver with terminal board

FEATURES

The receivers are self-learning and the receiver relay outputs are with clean contact.

The code in the FOX range transmitters must be set manually through the 10-way dipswitch, which is to be found inside the actual transmitter (Fig.4).

GENERAL DESCRIPTION

- Fig. 1** Plug-in receiver FOX SR
Fig. 2 Mini receiver FOX RB
Fig. 3 Modular receiver FOX R4
Fig. 4 Transmitters FOX 2 and FOX 4
Fig. 5 Radio control opening FOX

1. Connector for external connections
 - 1-2 Power supply
 - 3-4 Relay 1 output
 - 5-6 Relay 2 output
 - 7-8 Relay 3 output
 - 9-10 Relay 4 output
 - 11-12 Antenna
2. Jumper for power supply selection
3. Storage
5. Button P1 and LED L1
6. Button P2 and LED L2
7. Button P3 and LED L3
8. Button P4 and LED L4
9. Connectors for inserting relay modules.
10. Antenna connector

RECEIVER TECHNICAL DATA	u.m.	
Power supply FOX SR	Vdc/Vac	24
Power supply FOX RB and FOX R4	Vdc/Vac	12/24
Consumption in standby at 24 Vdc	mA	50
Relay contact max. capacity	A	0,5
Relay contact max. voltage	Vac	24
Operating temperature	°C	-20+60
Code storage with 24LC04		255
Code storage with 24LC16		1023

TRANSMITTER TECHNICAL DATA	u.m.	FOX
Battery power supply type GP 23A	V	12 (GP23A)
Consumption in the transmitting mode	mA	40
Frequency	MHz	40,665
Stability	KHz	+/-0,6
Radiated power	μW	40
Operating temperature	°C	-10+55
Number of combinations		1024

STANDARD PROGRAMMING

For correct, easy programming, it is essential that the following instructions are followed to the letter.

1. Preliminary operations

- Set a code, as desired, in the FOX remote controls.
- Connect an antenna tuned to the antenna terminal on the receiver. Alternatively, diminishing the receiver specifications, a piece of wire approx. 20 cm long may be connected.
- Once the receiver has been connected to the control unit or the necessary connections on to the terminal board have been completed, switch on.
- As soon as the receiver is powered, it carries out an internal test, shown by LED L2 coming on for 3 seconds.

2. Self-memorisation

- Upon pressing key P1 for an instant the relative led will blink 5 times.
- Within this period of time, transmit with the radio control required for use.
- Fixed indicator lights lasting about 3 seconds indicate that the code has been successfully stored.
- Immediately after this the led starts blinking again, waiting for a new radio control signal to be memorised; if it receives none after blinking another 5 times, the receiver automatically exits from the programming stage.



Our transmitter and receiver are already operative!

- Follow the same procedure also for the other P keys.

3. Meaning of the blinking LEDs

- L2 on for 3 seconds: as soon as the receiver is powered.

- Brief flash of one led: when transmitting with a correctly memorised radio control, and the respective relay is activated.
- Simultaneous blinking of all the LEDs: during programming this indicates that a transmitter that is already enabled is being memorised.
- Alternate blinking of the LEDs: during programming this indicates that the storage is full.

ADVANCED PROGRAMMING

The mode of operation may be changed in the receiver relay outputs, making them versatile for various uses.

Attention! Do not set options given in this section with button P1 of the FOX SR receiver.

1. Single-step output

- During programming press key P2 twice instead of once as described in paragraph 2 under the heading "Standard programming".
- The led related to the pressed button gives 5 series of two blinks.
- During this stage, transmit with a transmitter.
- A fixed led light for a few moments indicates that memorisation has been successful. The P2 output is now single-step. The output has no magnetic hold, so if there is a power failure while the relay is activated, the latter deactivates.

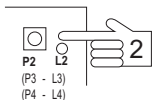

2. Timer output

- Press the key P2 3 times during programming.
- The led related to the pressed button gives 5 series of three blinks.
- Transmit with a remote control during this stage.
- A fixed led light for a few moments indicates that memorisation has been successful. The P2 output has now become a timer.

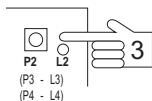

The timer is fixed for a time of approx. 30 seconds and cannot be adjusted.

3. Code erasure

One or more codes may be erased from the memory of the receiver with this operation.

- Press the key P1 or P24 times during programming.
- The led related to the pressed button gives 5 series of 4 blinks.
- During this stage, transmit with the radio control to be erased. A fixed led light for a few moments indicates that erasure has been successful.

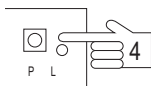

4. Erasure of all codes (reset)

The receiver storage is totally erased by carrying out the reset.

- Press key P1 or P2 for at least 10 seconds until the button LEDs light up simultaneously.

After a few seconds all the LEDs go out, indicating that erasure is complete.

- Repeat the memorisation procedure.

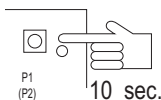

ANTENNA

To improve reception and range of radio remote controls, installation of the proper antenna is recommended.

For best results the antenna should be fixed as high as possible to fairly large metal supports, such as gutters, railings, etc., But should not be sheltered by them.

A cable with an impedance of 50 ohms (e.g.RG58) is recommended for connecting the antenna and receiver. This cable should not exceed 10 metres in length.

FINAL RECOMMENDATIONS

1. Always cut off the power supply before wiring up or changing connections.
2. For outdoor installations, the receiver should be adequately protected according to the real environmental conditions.
3. Requests for 24LC04 or 24LC16 storage should always be made with "for FOX range receivers" clearly specified.
4. Whenever the range of a transmitter is reduced, replace the battery with one that has identical characteristics.

****Failure to comply with the above instructions may jeopardise correct operation of the equipment.**

TELCOMA S.r.l. cannot be held liable for any malfunctioning and/or damage or injury arising from failure to comply with the above conditions.

In line with its continual product improvement policy, whether aesthetic or functional, TELCOMA S.r.l. reserves the right to alter specifications without notice.

WARRANTY

This warranty covers any failure and/or malfunctioning due to manufacturing faults and/or bad workmanship.

The warranty is automatically invalidated if the product is tampered with or used incorrectly.

During the warranty period, TELCOMA S.r.l. Undertakes to repair and/or replace faulty parts provided they have not been tampered with.

The call-out charge as well as the expenses for disassembly, packing and transport of the product for repair or replacement shall be charged entirely to the customer.

EC DECLARATION OF CONFORMITY

According to Directive 199/5/CE (R&TTE)

Hereby, TELCOMA Srl, declares that this products FOX are in compliance with the essential requirements and other relevant provisions of Directive 1999/5/EC.

DISPOSAL

This product is made up of various components that could contain pollutants. Dispose of properly!

Make enquiries concerning the recycling or disposal of the product, complying with the local laws in force.



MODELLE

Die Serie **FOX** bestehen aus:

Sender:

FOX 2 : Zweikanalsender

FOX 4 : Vierkanalsender

Empfänger:

FOXSR1: Empfänger mit Steckverbindung, 1 Kanal, für Telcoma-Steuerzentralen

FOXSR2: Empfänger mit Steckverbindung, 2 Kanäle, für Telcoma-Steuerzentralen

FOXRB1: Mini-Empfänger mit Klemmenverbindung, 1 Kanal

FOXRB2: Mini-Empfänger mit Klemmenverbindung, 2 Kanäle

FOXR4: Modularer Empfänger mit Klemmenverbindung, 4 Kanäle

MERKMALE

Die Empfänger sind vom Typ der Selbsterlernung und die Ausgänge der Empfänger sind Relais mit sauberem Kontakt.

Bei den Sendern der Serie FOX muß der Code manuelle ingegeben werden, und zwar mit Hilfe des Zehnwege-Dipp-Schalters, der sich in seinem Inneren befindet (Abb.4).

ALLGEMEINE BESCHREIBUNG

- Abb. 1** Empfänger mit Steckverbindung FOX SR
Abb. 2 Mini-Empfänger FOX RB
Abb. 3 Modularer Empfänger FOX R4
Abb. 4 Sender FOX 2 und FOX 4
Abb. 5 Öffnung per Fernbedienung FOX

1. erbindung für externe Anschlüsse

- 1-2 Versorgung
 - 3-4 Ausgang Relais 1
 - 5-6 Ausgang Relais 2
 - 7-8 Ausgang Relais 3
 - 9-10 Ausgang Relais 4
 - 11-12 Antenne
2. Überbrückung für die Wahl der Versorgung
3. Speicher
5. Taste P1 und LED L1
6. Taste P2 und LED L2
7. Taste P3 und LED L3
8. Taste P4 und LED L4
9. Verbinder für den Einsatz von Relais-Modulen
10. Verbinder Antenne

TECHNISCHE DATEN DER EMPFANGER	u.m.	
Versorgung FOX SR	Vdc/Vac	24
Versorgung FOX RB und FOX R4	Vdc/Vac	12/24
Verbrauch im Ruhezustand 24 Vdc	mA	50
Höchstleistung Relaiskontakte	A	0,5
Max. Spannung Relaiskontakte	Vac	24
Betriebstemperatur	°C	-20+60
Speicherung der Codenummern mit 24LC04		255
Speicherung der Codenummern mit 24LC16		1023

TECHNISCHE DATEN DER SENDER	u.m.	FOX
Versorgung durch Batterie Typ GP 23A	V	12 (GP23A)
Verbrauch bei der Übersendung	mA	40
Frequenz	MHz	40,665
Stabilität	KHz	+/-0,6
Strahlungsleistung	µW	40
Betriebstemperatur	°C	-10+55
Anzahl Kombinationen		1024

STANDARDPROGRAMMIERUNG

Um eine korrekte und einfache Programmierung durchzuführen, ist es unerlässlich, die folgenden Anweisung Schritt für Schritt zu befolgen:

1. Vorbereitende Arbeiten

- Einen beliebigen Code in die Fernbedienungen FOX eingeben.
- Auf dem Empfänger eine abgestimmte Antenne an die der Antenne entsprechende Klemme anschließen. Alternativ kann durch Verringerung der Merkmale des Empfängers ein 20 cm langes Stück Draht angeschlossen werden.
- Sobald der Empfänger in die Steuerzentrale eingesetzt ist bzw. Die notwendigen Anschlüsse an die Klemmenleiste durchgeführt sind, die Stromspannung einschalten.
- Sobald die Stromversorgung eingeschaltet ist, führt der Empfänger einen internen Test durch, wodurch die LED L2 3 Sekunden lang aufleuchtet.

2. Automatisches Erlernen

- Die Taste P1 kurz betätigen; die entsprechende LED führt eine Serie von fünfmaligem Blinken durch.
- Innerhalb dieses Zeitraums mit der Fernbedienung senden, die verwendet werden soll.
- Das kontinuierliche Aufleuchten der LED während ca. 3 Sekunden zeigt an, das die Codenummer mit Erfolg erlernt wurde.
- Unmittelbar danach beginnt die LED wieder zu blinken und erwartet eine neue zu speichernde Fernbedienung; wenn nach weiterem fünfmaligem Blinken kein Signal empfangen wird, verläßt der Empfänger die Programmierungsphase automatisch.

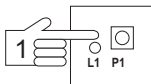

Unsere Sender und Empfänger funktionieren bereits!

- Die gleiche Vorgehensweise auch bei den anderen Tasten P vornehmen.

3. Bedeutung der blinkenden Anzeigender LED

- L2 während 3 Sekunden eingeschaltet: sobald der Empfänger mit Strom versorgt wird.
- Kurzes Blinken einer LED: wurde mit einer korrekt gespeicherten Fernbedienung übermittelt; das entsprechende Relais wird aktiviert.
- Gleichzeitiges Blinken aller LED: In der Programmierungsphase zeigt dies an, daß ein bereits aktivierter Sender gespeichert wird.
- Alternatives Blinkender LED: In der Programmierungsphase zeigt dies an, daß der Speicher voll ist.

AVANCIERTE PROGRAMMIERUNG

Es ist möglich, die Betriebsart in den Relaisausgängen der Empfänger zu ändern, um sie für mehrere Anwendungen vielseitiger zu gestalten.

Achtung! Die in diesem Kapitel aufgeführten Optionen nicht bei der Taste P1 des Empfängers FOX SR ausführen.

1. Ausgang schrittweiser Betrieb

- In der Programmierungsphase die Taste P2 zweimal betätigen statt wie im Paragraph 2 des Kapitels "Standardprogrammierung" beschrieben nur einmal.
- Die jeweilige LED entsprechend der gedrückten Taste führt fünf Serien zweimaligen Blinkens aus.
- Während dieser Phase mit einer Fernbedienung senden.
- Das kurze andauernde Aufleuchten der LED zeigt an, daß das Erlernen mit Erfolg durchgeführt wurde. Ab diesem Moment wird der Ausgang der Taste P2 zum Schrittweisen Betrieb. Der Ausgang verfügt über einen magnetischen Rückhalt, daher deaktiviert sich dieser bei fehlender Stromversorgung und aktiviertem Relais.

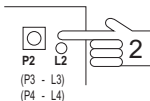

2. Ausgang Zeitschaltuhr

- In der Programmierungsphase die Taste P2 3 mal betätigen.
- Die der Taste entsprechende LED führt 5 Serien von jeweils dreimali-

gem Blinken aus.

- Während dieser Phase mit einer Fernbedienung senden.
- Das kurze andauernde Aufleuchten der LED zeigt an, daß das Erlernen mit Erfolg durchgeführt wurde. Ab diesem Moment wird der Ausgang der T aste P2 zur Zeitschaltuhr. Die Dauer der Zeitschaltuhr ist nicht einstellbar, sondern ist auf ca. 30 Sekunden festgelegt.

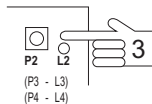

3. Löschung der Codenummer

Mit dieser Operation kann eine oder mehrere Codenummern aus dem Speicher des Empfängers gelöscht werden.

- In der Programmierungsphase die Taste P1 bzw. P2 viermal drücken.
- Die LED der entsprechenden Taste führt 5 Serien von jeweils viermaligem Blinken aus.
- Während dieser Phase mit einer Fernbedienung das senden, was gelöscht werden soll. Das kurze andauernde Aufleuchten der LED zeigt an, daß die Löschung mit Erfolg durchgeführt wurde.

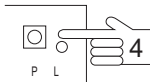

4. Löschung aller Codenummern (Reset)

Mit der Durchführung des Reset wird der Speicher des Empfängers vollständig gelöscht.

- Die Taste P1 bzw. P2 mindestens 10 Sekunden lang drücken bis die LED der Tasten gleichzeitig aufleuchten. Nach einigen Sekunden erlöschen alle LED, wodurch die erfolgte Löschung angezeigt wird.
- Den Vorgang der Erlernung wiederholen.

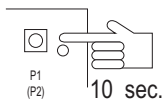

ANTENNE

Um den Empfang und die Leistung der Funksteuerungen zu verbessern, wird die Installation einer geeigneten Antenne empfohlen.

Um ihre Leistung voll auszunutzen, wird die Antenne am höchstmöglichen Punkt auf Metallträgern einer gewissen Länge befestigt, wie z.B. Regenrinnen, Brüstungen usw., Jedoch nicht unter deren Schutz.

Als Kabel für den Anschluß zwischen Antenne und Empfänger wird ein Kabel mit charakteristischer Impedanz von 50 Ohm (z.B. Rg58) empfohlen. Dieses Kabel sollte 10 Meter Länge nicht überschreiten.

ABSCHLIESSENDE EMPFEHLUNGEN

1. Die Verkabelungen bzw. Die Änderungen der Anschlüsse unter keinen Umständen ausführen, bevor nicht die Stromversorgung unterbrochen wurde.
2. Im Falle externer Installationen ist der Empfänger entsprechend den realen Umweltbedingungen in geeigneter Weise zu schützen.
3. Die Bestellung von Speichern des Typs 24LC04 bzw. 24LC16 sind immer unter Angabe der folgenden Spezifizierung aufzugeben: SerieFOX.
4. Im Falle der verminderten Leistung eines Senders, ist die Batterie gegen eine mit den gleichen Charakteristiken auszutauschen.

****Die Nichtbeachtung der o.g. Anweisungen kann den einwandfreien Betrieb des Gerätes beeinträchtigen. Die Firma TELCOMA S.r.l. lehnt jegliche Verantwortung für eventuelle Betriebsstörungen und/oder Schäden ab, die auf deren Nichtbeachtung zurückzuführen sind.****

Die Firma TELCOMA Srl behält sich das unbestreitbare Recht vor, jederzeit Änderungen vorzunehmen, die sich zur ästhetischen und/oder funktionellen Verbesserung des Produktes als notwendig erweisen.

GARANTIE

Die vorliegende Garantie deckt eventuelle Ausfälle und/oder Funktionsstörungen aufgrund von Defekten und/oder Fabrikations- Fehlern ab. Die Garantie verfällt im Falle von Manipulationen oder fehlerhafter Verwendung des Produktes automatisch.

Während der Garantiezeit verpflichtet sich die Firma TELCOMA Srl, die defekten und nicht manipulierten Bauteile zu reparieren und/oder auszutauschen.

Die Anforderung des Kundendienstes als auch die Kosten für die Abholung, die Verpackung und den Transport des Produktes für die Reparatur oder den Austausch geht vollständig und ausschließlich zu Lasten des Kunden.

EC DECLARATION OF CONFORMITY

According to Directive 199/5/CE (R&TTE)

Hiermit erklärt TELCOMA Srl, dass sich dieser FOX in Übereinstimmung mit den grundlegenden Anforderungen und den anderen relevanten Vorschriften der Richtlinie 1999/5/EG befindet".

ENTSORGUNG

Dieses Produkt besteht aus verschiedenen Bauteilen, die ihrerseits die Umwelt verschmutzende Stoffe enthalten können. Sachgerecht entsorgen! Informieren Sie sich, nach welchem Recycling- oder Entsorgungssystem das Produkt entsprechend der örtlich geltenden Bestimmungen zu entsorgen ist



MODELLEN

De serie bestaan uit:

Zenders:

FOX 2 : 2-kanaals zender

FOX 4 : 4-kanaals zender

Ontvangers:

FOX SR1 : 1-kanaals insteekontvanger voor Telcoma besturingskasten

FOX SR2 : 2-kanaals ontvanger voor Telcoma besturingskasten

FOX RB1 : 1-kanaals mini ontvanger met klemmenstrook

FOX RB2 : 2-kanaals mini ontvanger met klemmenstrook

FOX R4 : 4-kanaals modulaire ontvanger met klemmenstrook

KENMERKEN

De ontvangers zijn van het type metautomatische teach-in en de uitgangen van de ontvangers zijn voorzien van een relais met een schoon contact.

Bij de zenders van de serie FOX moet de code met de hand ingesteld worden door midde lvan de 10-weg dipswitch, die zich aan de binnenzijde ervan bevindt (fig.4).

ALGEMENE BESCHRIJVING

- Fig. 1** Insteekontvanger FOX SR
Fig. 2 Mini ontvanger FOX RB
Fig. 3 Modulaire ontvanger FOX R4
Fig. 4 Zenders FOX 2 en FOX 4
Fig. 5 Opening afstandsbediening FOX

1. Connector voor de externe aansluitingen
 - 1-2 Voeding
 - 3-4 Relaisuitgang 1
 - 5-6 Relaisuitgang 2
 - 7-8 Relaisuitgang 3
 - 9-10 Relaisuitgang 4
 - 11-12 Antenne
2. Overbrugging voor de leuze van de voeding
3. Geheugen
5. Drukknop P1 en led L1
6. Drukknop P2 en led L2
7. Drukknop P3 en led L3
8. Drukknop P4 en led L4
9. Connectoren voor de plaatsing van relaismodulen
10. Antenneconnector

TECHNISCHE GEGEVENS VAN DE ONTVANGERS	u.m.	
VOedingsspanning FOX SR	Vdc/Vac	24
VOedingsspanning FOX RB en FOX R4	Vdc/Vac	12/24
Verbruik op de ruststand op 24 Vdc	mA	50
Max. vermogen relaiscontacten	A	0,5
Max. spanning relaiscontacten	Vac	24
Bedrijfstemperatuur	°C	-20+60
Opslag van codes met 24LC04		255
Opslag van codes met 24LC16		1023

TECHNISCHE GEGEVENS VAN DE ZENDERS	u.m.	FOX
Batterijvoeding type GP 23A	V	12 (GP23A)
Verbruik tijdens zenden	mA	40
Frequentie	MHz	40,665
Stabiliteit	KHz	+/-0,6
Stralingsvermogen	μW	40
Bedrijfstemperatuur	°C	-10+55
Aantal combinaties		1024

STANDAARD PROGRAMMERING

Om het apparaat op de juiste en op een makkelijke manier te programmeren moet u onderstaande aanwijzingen stap voor stap opvolgen:

1. Voorbereiding

- Stel op de afstandsbedieningen FOX een code naar keuze in.
- Sluit een afgestemde antenne aan op de ontvanger op de voor de antenne bestemde klem; als alternatief kan er als de kenmerken van de ontvanger verminderd worden een 20 cm lang stuk draad aangesloten worden.
- Schakel zodra de ontvanger in de besturingskast gestoken is of zodra de nodige aansluitingen op de klemmenstrook tot stand gebracht zijn de stroomvoorziening in.
- Zodra de stroomvoorziening ingeschakeld wordt verricht de ontvanger een interne test en gaat led L2 gedurende 3 seconden branden.

2. Automatische teach-in functie

- Als u even op de drukknop P1 drukt dan zal de betreffende led 5 keer achter elkaar gaan knipperen.
- Zend binnen deze tijd de code van de afstandsbediening over die u wilt gebruiken.
- Als de led gedurende ongeveer 3 seconden continu blijft branden dan betekent dat dat de code succesvol opgenomen is.
- Meteen daarna gaat de led weer knipperen in afwachting van het moment waarop een nieuwe code overgezonden wordt; als na nogmaals 5 keer knipperen er geen code ontvangen wordt dan verlaat de ontvanger automatisch de programmeerfase.

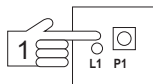

Onze zender en ontvanger zijn reeds klaar om te functioneren!

- Houd dezelfde procedure ook voor de andere drukknoppen P aan.

3. Betekenis van het knipperen van de leds

- L2 brandt gedurende 3 seconden: De stroomvoorziening naar de ontvanger is zojuis tingeschakeld.
- Een led knippert even: Er is een signaal met een afstandsbediening

overgezonden en op de juiste manier in het geheugen opgeslagen; het betreffende relais wordt in werking gesteld.

- Alle leds knipperen gelijktijdig: Geeft tijdens de programmeerfase aan dat u een zender in het geheugen aan het opslaan bent die reeds vrijgegeven is.
- De leds knipperen afwisselend: Geeft tijdens de programmeerfase aan dat het geheugen vol is.

GEAVANCEERDE PROGRAMMERING

Het is mogelijk om de werking op de relaisuitgangen van de ontvangers te veranderen waardoor de ontvangers bijzonder flexibel worden en voor tal van doeleinden gebruikt kunnen worden.

Let op! Pas de in dit hoofdstuk vermelde opties niet op de drukknop P1 van de ontvanger FOX SR toe.

1. Stappenuitgang

- Druk tijdens de programmeerfase twee keer op de drukknop P2 in plaats van één keer zoals beschreven in paragraaf 2 van het hoofdstuk "Standaard programmering".
- De led die bij de knop hoort die ingedrukt is zal 5 keer achter elkaar twee keer gaan knipperen.
- Zend tijdens deze fase met een afstandsbediening een code over.
- Als de led even continu blijft branden betekent dat dat het "automatische leerproces" succesvol verlopen is. Vanaf dit moment wordt de uitgang van P2 een stappenuitgang.

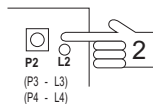

De uitgang heeft geen magnetisch houdorgaan dus als de stroom uitvalt en het relais ingeschakeld was, wordt het relais uitgeschakeld.

2. Timeruitgang

- Druk tijdens de programmeerfase 3 keer op de drukknop P2.
- De led die bij de knop hoort die ingedrukt is zal 5 keer achter elkaar drie keer gaan knipperen.
- Tijdens deze fase moet u met een afstandsbediening zenden.
- Als de led even continu blijft branden betekent dat dat het “automatische leerproces” succesvol verlopen is. Vanaf dit moment wordt de uitgang van P2 een timeruitgang. De tijd van de timer kan niet afgesteld worden maar is op circa 30 seconden ingesteld.

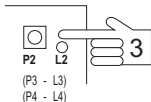

3. Codewisfunctie

Deze functie stelt u in staat één of meerdere codes uit het geheugen van de ontvanger te wissen.

- Druk tijdens de programmeerfase 4 keer op de drukknop P1 of op de drukknop P2.
- De led die bij de knop hoort die ingedrukt is zal 5 keer achter elkaar vier keer gaan knipperen.
- Zend tijdens deze fase met de afstandsbediening de code over die u wilt wissen. Als de led even continu blijft branden betekent dat dat de wisfunctie succesvol verlopen is.

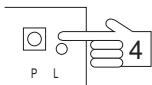

4. Wissen van alle codes (reset)

Als u de resetfunctie uitvoert dan wordt het geheugen van de ontvanger volledig gewist.

- Houd de drukknop P1 of P2 minimaal 10 seconden lang ingedrukt totdat de leds van de drukknoppen gelijktijdig gaan branden. Na enkele seconden gaan alle leds uit en geven aan dat het wissen plaatsgevonden heeft.
- Verricht de teach-in procedure opnieuw.

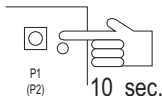

ANTENNE

Om de ontvangst en de reikwijdte van de radiografische afstandsbedieningen te verbeteren adviseren wij een speciale antenne te installeren. Om de prestaties ten volle te benutten moet u de antenne zo hoog mogelijk plaatsen op een metalen steun die een bepaalde lengte moet hebben, zoals dakgoten, leuning, balustrades enz. Maar zorg ervoor dat deze geen belemmering vormen voor de werking van de antenne.

Als verbindingkabel tussen de antenne en de ontvanger, adviseren wij u een kabel te gebruiken met een karakteristieke impedantie van 50 ohm (bijv. Rg58). Het is verstandig als deze kabel niet langer is dan 10 meter.

ENKELE BELANGRIJKE AANWIJZINGEN TOT SLOT

1. Leg de bedrading aan of verander de aansluitingen alleen nadat u de stroomvoorziening uitgeschakeld heeft.
2. Als u de ontvanger buiten installeert dan moet hij naar behoren beschermd worden afhankelijk van de omgevingsomstandigheden die ter plekke aanwezig zijn.
3. Bij het aanvragen van geheugens van het type 24LC04 of 24LC16 moet altijd duidelijk aangegeven worden: serie FOX.
4. Als de capaciteit van een zender vermindert dan moet u de batterij vervangen door een batterij die dezelfde eigenschappen heeft.

****Het niet in acht nemen van bovenstaande aanwijzingen kan de goede werking van het apparaat negatief beïnvloeden en gevaren voor personen opleveren. De firma TELCOMA srl kan dan ook op geen enkele wijze aansprakelijk gesteld worden voor het eventueel slecht functioneren van het apparaat en schade die te wijten is aan het niet in acht nemen van de aanwijzingen.****

De Firma TELCOMA srl. Behoudt zich het recht voor op elk gewenst moment de veranderingen aan te brengen die zij noodzakelijk acht om het produkt qua uiterlijk en/of qua werking te verbeteren. Deze garantie dekt eventuele storingen en/of defecten die te wijten zijn aan fabrieksfouten.

GARANTIE

De garantie vervalt automatisch indien de gebruiker zelf aan het produkt gesleuteld heeft of veranderingen aangebracht heeft of indien het produkt op oneigenlijke wijze gebruikt is.

Tijdens de garantietermijn neemt de Firma TELCOMA srl. de verplichting op zich de defecte onderdelen te repareren en/of te vervangen mits de gebruiker deze onderdelen niet zelf geprobeerd heeft te repareren.

De voorrijkosten alsmede de onkosten voor het demonteren, het verpakken en het verzenden van het produkt om het produkt te repareren of te vervangen zijn en blijven uitsluitend voor rekening van de klant.

EC DECLARATION OF CONFORMITY

According to Directive 199/5/CE (R&TTE)

Hierbij verklaart TELCOMA Srl dat het toestel FOX in overeenstemming is met de essentiële eisen en de andere relevante bepalingen van richtlijn 1999/5/EG.

VERWIJDERING

Dit product bestaat uit diverse onderdelen die ook weer verontreinigende stoffen kunnen bevatten. Het product mag niet zomaar weggegooid worden!

Informeer over de wijze van hergebruik of verwijdering van het product en neem daarbij de wettelijke voorschriften die ter plaatse gelden in acht.





A series of horizontal dotted lines for writing, spanning the width of the page.



A series of horizontal dashed lines for writing, spanning the width of the page.



RIELLO ELETTRONICA

Telcoma srl - Via L. Manzoni, 11 - Z.I. Campidui - 31015 Conegliano - (TV) Italy
Tel. +39 0438-451099 - Fax +39 0438-451102 - Part. IVA 00809520265

[Http://www.telcoma.it](http://www.telcoma.it) E-mail: info@telcoma.it